

## Adaptateur d'Humidité et Température de Débit D'Air

MODE D'EMPLOI

FRANÇAIS



**EXIGE un dispositif mobile compatible et l'application GRATUITE téléchargeable**

1-800-547-5740

www.ueitest.com • courriel : info@ueitest.com

### INFORMATIONS FCC

**REMARQUE :** Cet appareil est conforme à la partie 15 des règlements de la FCC. Sa manipulation est sujette aux deux conditions suivantes : (1) cet appareil ne peut pas causer d'interférences nuisibles, et (2) cet appareil doit accepter toute interférence reçue, y compris l'interférence qui pourrait causer des résultats non désirés.

### INFORMATION À L'UTILISATEUR

Cet équipement a été testé et trouvé conforme aux limites pour un dispositif numérique de classe B, conformément à la partie 15 des règles de la FCC. Ces limites sont conçues pour fournir une protection raisonnable contre des interférences nuisibles dans une installation résidentielle. Cet équipement génère, utilise et peut irradier des fréquences radio et, si celui-ci n'est pas installé et utilisé selon les instructions, peut causer des interférences nuisibles aux communications radio. Cependant, il n'y a aucune garantie que l'interférence ne se produira pas dans une installation particulière. Si cet équipement cause des interférences nuisibles à la réception radio ou de téléviseur, ce qui peut être déterminé en arrêtant et en mettant en marche l'équipement, l'utilisateur devrait essayer d'éliminer l'interférence par l'une des mesures suivantes :

- Réorienter ou repositionner l'antenne réceptrice.
- Augmenter la distance entre l'équipement et le récepteur.
- Brancher l'équipement dans une prise sur un circuit différent de celui du récepteur.
- Consulter le concessionnaire ou un technicien radio/TV expérimenté pour de l'assistance.

**AVERTISSEMENT :** Toute modification non expressément autorisée par le fabricant pourrait annuler la permission accordée à l'utilisateur de faire fonctionner l'équipement.

### ÉLIMINATION



**ATTENTION :** ce symbole indique que l'équipement et ses accessoires doivent être ramassés séparément et éliminés correctement.

### NETTOYAGE

Nettoyer régulièrement le boîtier de l'adaptateur à l'aide d'un chiffon humide. NE PAS utiliser d'abrasif, de liquides inflammables, de solvants de nettoyage ou de détergents puissants qui pourraient endommager la finition, nuire à la sécurité ou affecter la fiabilité des composants structurels.

## AVERTISSEMENTS DE SÉCURITÉ IMPORTANTS

**⚠ AVERTISSEMENT** : Lire toute la section des Notes de sécurité à propos des dangers potentiels et des instructions particulières à l'usage de cet analyseur. Dans ce manuel, le mot « AVERTISSEMENT » sert à indiquer des conditions ou des actions qui pourraient entraîner des dangers physiques pour l'utilisateur. Le mot « ATTENTION » sert à indiquer des conditions ou des actions qui pourraient endommager cet appareil.















## CARACTÉRISTIQUES

- Compatibilité iOS® ou Android™
- Application gratuite
- Entrée de vis d'extension pour l'extension dans le débit d'air
- Couvercle coulissant

## SPÉCIFICATIONS GÉNÉRALES

- Plage de température : -15° ~ 50 °C (5° ~ 122 °F)
- Humidité relative : 0,1 % HR ~ 99,9 % HR
- Température de fonctionnement: -15° ~ -50 °C (-5° ~ -122 °F)
- Température de stockage : -15° ~ -50 °C (-5° ~ -122 °F)
- Dimensions : 12,8 x 4,9 x 2,3 cm (5,06 X 1,95 X 0,93 po)
- Poids du produit : 79,4 g (2,8 oz)
- Type de pile : CR2032 X 2
- Précision de la température : ± 0,6 °C ( ± 1,0 °F)
- Consommation d'énergie : <8 mA
- Compatibilité de l'application : Bluetooth® 4.0 et les appareils compatibles plus récents iOS® 10.0 et ultérieur.  
Android™ 6.0 et ultérieur

## SYMBOLES

	Vitesse du débit		Boîte à outils
	Ampoule sèche		Humidité relative
	Ampoule humide		Point de rosée
	Accueil		Moyenne de points
	Unités		Support
	DTHA2		Conduit rond
	Conduit rectangulaire		Moyenne de temps

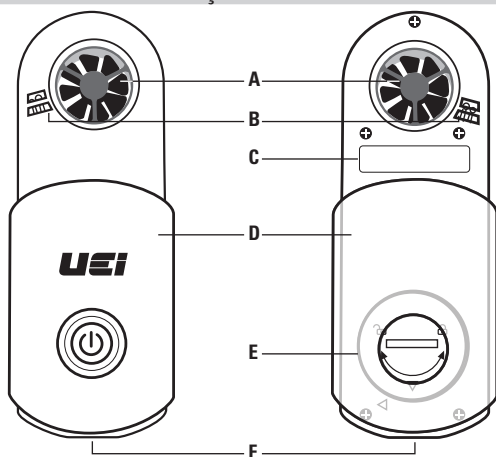

## APERÇU DE DTHA2



- A. Entrée capteur de débit d'air
- B. Entrée capteur d'humidité/température
- C. Numéro de série
- D. Couvercle coulissant
- E. Couvercle des piles
- F. Entrée vis d'extension

## APERÇU

### Alimentation

- **Brève pression :** Appuyer et maintenir enfoncé le bouton d'alimentation  pendant 1 à 2 secondes pour mettre en marche l'analyseur avec la fonction d'arrêt automatique après 5 minutes.
  - DEL verte : en marche
  - DEL rouge : la pile est faible
- **Pression prolongée :** Appuyer et maintenir enfoncé le bouton d'alimentation  pendant 3 secondes pour mettre en marche l'analyseur et désactiver la fonction d'arrêt automatique.
  - DEL verte clignotante toutes les 5 secondes : en marche
  - DEL rouge clignotante : la pile est faible
- **Pour fermer l'analyseur :** Appuyer et maintenir enfoncé le bouton d'alimentation  pendant 5 secondes.

## REPLACEMENT DES PILES

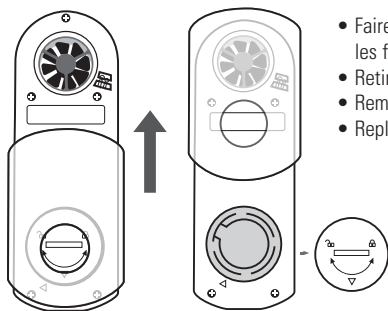

- Faire pivoter le couvercle jusqu'à ce que les flèches soient alignées
- Retirer le couvercle
- Remplacer les piles avec 2 piles CR2032
- Replacer le couvercle

**REMARQUE :** Le DTHA2 se déconnecte du dispositif lorsque le niveau des piles est trop faible pour afficher les lectures correctes.

## DÉPANNAGE

PROBLÈME	SOLUTION
L'application ne se connecte pas à DTHA2	Vérifiez le niveau des piles du DTHA2
L'application émet soudainement des erreurs, perd la connexion et ne peut plus se reconnecter	Vérifiez le niveau des piles du DTHA2

## RANGEMENT

Enlever les piles lorsque l'appareil n'est pas utilisé pour une longue période. Ne pas exposer l'appareil à des températures extrêmes/trop basses ou à l'humidité. Après un stockage en conditions extrêmes dépassant les limites mentionnées dans la section Spécifications générales, laissez l'appareil retourner aux conditions d'utilisation normales avant de l'utiliser.

## GARANTIE

Le DTHA2 est garanti exempt de défauts matériels et de fabrication pendant une période d'un an à compter de la date d'achat. Si pendant la période de garantie, l'instrument ne peut pas fonctionner à cause de ces défauts, l'équipement sera réparé ou remplacé à la discrétion d'UEi. Cette garantie couvre l'utilisation normale et ne couvre pas les dégâts qui se produisent lors de la livraison ou les défaillances dues à une altération, une modification, un accident, une mauvaise utilisation, un abus, une négligence ou une maintenance inappropriée. Les piles et les dégâts indirects résultant d'une défaillance des piles ne sont pas couverts par la garantie.

Toute garantie implicite, comprenant, mais non limitée aux garanties implicites de qualité marchande et d'aptitude à un emploi particulier, est limitée à la garantie expresse. UEi décline toute responsabilité pour la perte de jouissance de l'instrument ou autre dommage immatériel, frais ou perte financière, ou pour toute réclamation au titre de tels dommages, frais ou perte financière.

La garantie ne couvre que le matériel et ne s'étend pas aux applications logicielles.

Un reçu d'achat ou une autre preuve de la date d'achat originale sera requis avant d'effectuer des réparations au titre de la garantie. Les instruments non garantis seront réparés (si possible) au prix correspondant au service.

Pour plus d'informations sur la garantie et l'entretien, contactez :

**www.ueitest.com • Courriel : info@ueitest.com**  
**1-800-547-5740**

Cette garantie vous donne des droits légaux spécifiques. Vous pouvez également avoir d'autres droits susceptibles de varier d'un état à l'autre.

